

LARYNX & ORAL CAVITY

Adenotomy instruments

Tonsillectomy instruments

Laryngoscopy instruments

others

LARYNX &
ORAL CAVITY

Larynx & Oral Cavity Instruments

Mouth gags

開口器

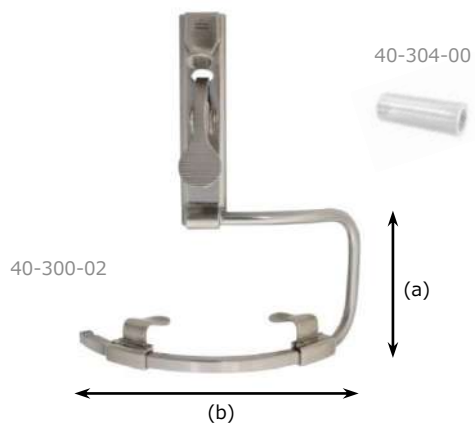

S&T Davis-Meyer式開口器 (mm)

商品コード	規格	(a)縦	(b)幅
40-300-01	右開き	64	126
40-300-02	左開き	64	126
40-304-00	シリコンインサート (1個入)		

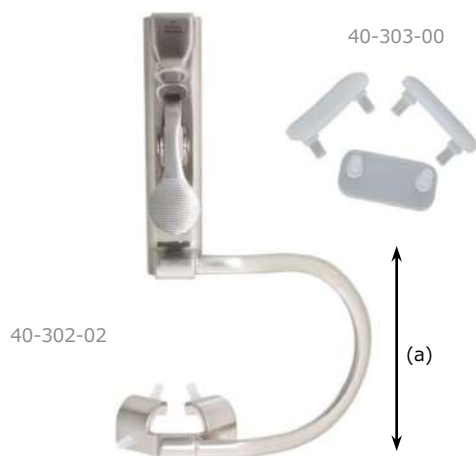

S&T Davis-Boyle式開口器 (mm)

商品コード	規格	(a)縦
40-302-01	右開き	60
40-302-02	左開き	60
40-302-03	小児用 / 右開き	45
40-302-04	小児用 / 左開き	45
40-303-00	シリコン・インサート (1個入)	

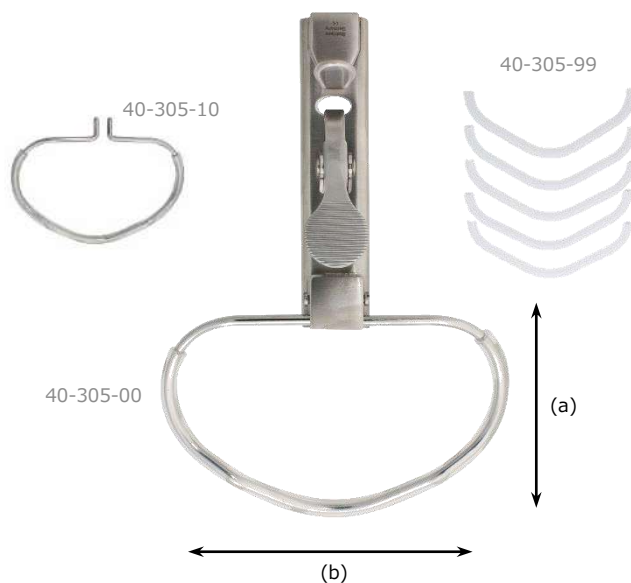

S&T McIvory式開口器 (mm)

商品コード	規格	(a)縦	(b)幅
40-305-00	クローズド	60	100
40-305-10	予備用	60	100
40-305-99	シリコン・チューブ (5個入)		

Tongue Depressors

舌圧子

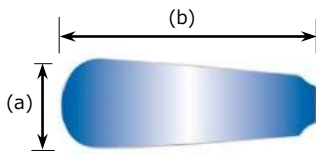

S&T McIvor式舌圧子 (mm)

商品コード	規格	(a)幅	(b)長さ
40-310-01	1	23	70
40-310-02	2	25	86
40-310-03	3	26	100

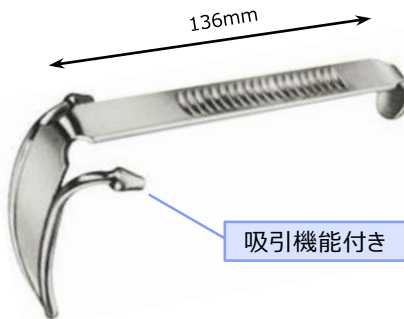
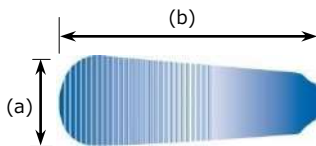

S&T Davis-Boyle式舌圧子
(吸引機能付き) (mm)

商品コード	規格	(a)幅	(b)長さ
40-311-01	1	29	65
40-311-15	1 ½	29	70
40-311-02	2	30.5	75
40-311-25	2 ½	31.5	80
40-311-03	3	32.5	85
40-311-35	3 ½	33.5	95
40-311-04	4	34	105

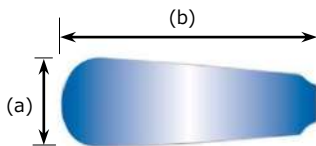

40-312-01/40-313-01



S&T Davis-Boyle式舌圧子 (mm)

商品コード	規格	(a)幅	(b)長さ
40-312-01	1	21	30
40-312-02	2	23	65
40-312-03	3	24	80
40-312-04	4	25	93
40-312-05	5	26	108

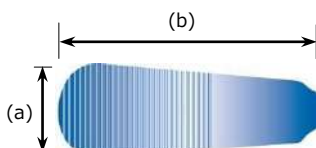

40-312-02/-03/-04/-05
40-313-02/-03/-04/-05

S&T Davis-Boyle式舌圧子
(小児用) (mm)

商品コード	規格	(a)幅	(b)長さ
40-313-01	1	17	30
40-313-02	2	19	45
40-313-03	3	20	60
40-313-04	4	22	70
40-313-05	5	22	80

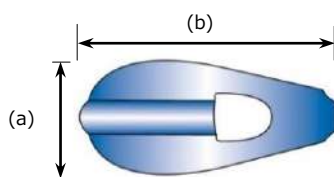

S&T Russel-Davis式舌圧子 (mm)

商品コード	規格	(a)幅	(b)長さ
40-315-01	1	28	65
40-315-02	2	32	75
40-315-03	3	37	80
40-315-04	4	41	94
40-315-05	5	46	103

Larynx & Oral Cavity Instruments

Tongue Depressors

舌圧子

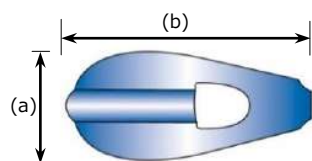

S&T Russel-Davis式舌圧子

(mm)

商品コード	規格	(a)幅	(b)長さ
40-316-01	1	18	55
40-316-02	2	22	65
40-316-03	3	27	70

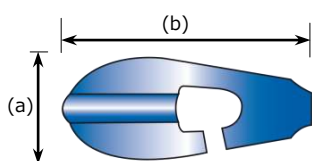

S&T Russel-Davis式舌圧子

(mm)

商品コード	規格	(a)幅	(b)長さ
40-318-01	1	28	67
40-318-02	2	32	75
40-318-03	3	37	80
40-318-04	4	38	100
40-318-05	5	46	108

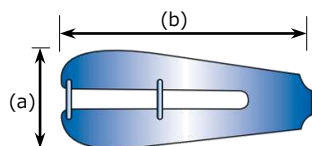

S&T Würzburg式舌圧子

(mm)

商品コード	規格	(a)幅	(b)長さ
40-320-01	1	28	67
40-320-02	2	32	75
40-320-03	3	34	83
40-320-04	4	37	96
40-320-05	5	38	103

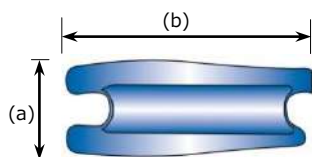

S&T Ring式舌圧子

(mm)

商品コード	規格	(a)幅	(b)長さ	
40-322-02	2	レフト	23	58
40-322-03	3	レフト	27	72
40-322-04	4	レフト	34	87
40-322-05	5	レフト	37	95
40-323-02	2	ライト	23	58
40-323-03	3	ライト	27	72
40-323-04	4	ライト	34	87
40-323-05	5	ライト	37	95

Tongue Depressor & Mouth gags

舌圧子 & 開口器

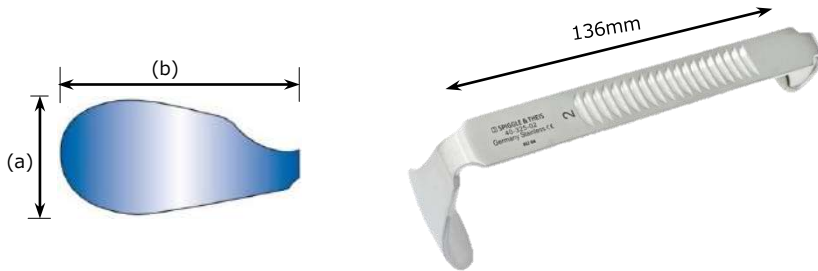

S&T Herberhold式舌圧子 (mm)

商品コード	規格	(a)幅	(b)長さ
40-325-01	1	28	65
40-325-02	2	32	75
40-325-03	3	37	80
40-325-04	4	41	94

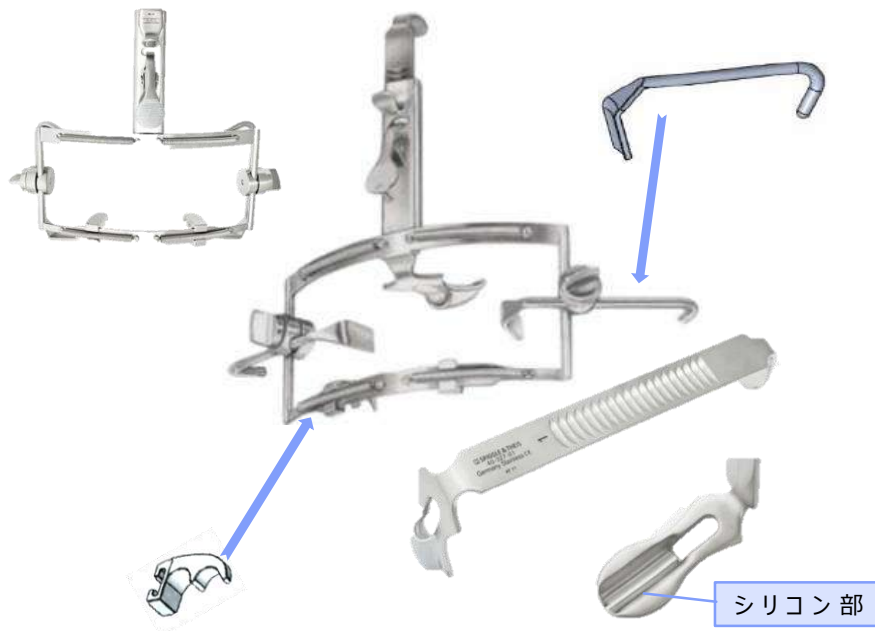

S&T Dingmann式口用開口器 (mm)

商品コード	規格
40-327-00	-
40-327-98	チークトラクター×2
40-327-99	フック×2

S&T Dingmann式舌圧子 (mm)

商品コード	規格	(a)幅	(b)長さ
40-327-01	1	24	62
40-327-02	2	28	65
40-327-03	3	31	75

Tonsil Scissors

扁桃腺用剪刀

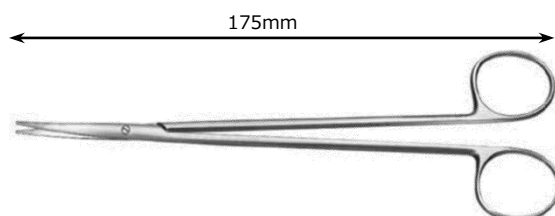

S&T 扁桃腺用剪刀

商品コード	規格
40-440-18	カーブ / 鈍

Larynx & Oral Cavity Instruments

Laryngoscopes

喉頭鏡



S&T チェストサポート (mm)

商品コード	(a)リング直径
50-101-00	90

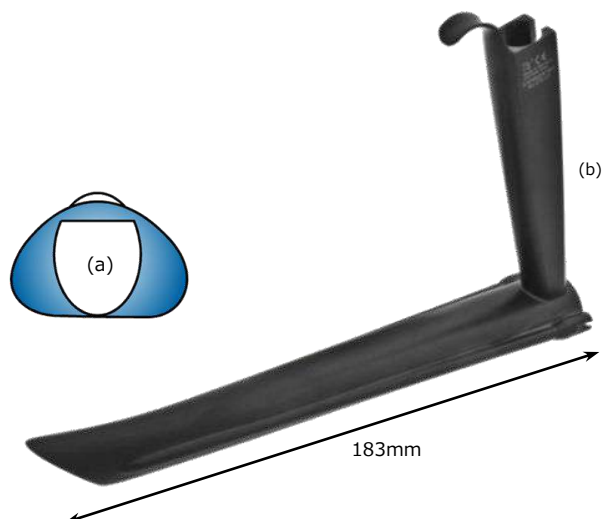

S&T 喉頭鏡 (mm)

商品コード	(a) 縦×横	(b) 縦×横
50-215-06	内径18×13 外径26×17	142×17

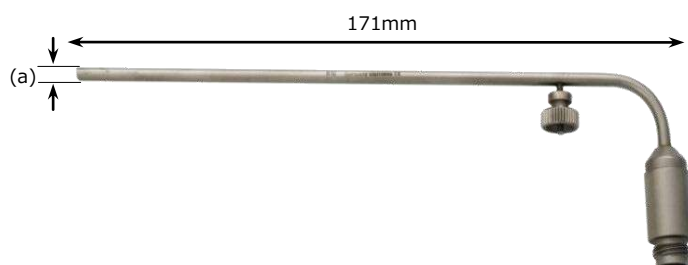

S&T ライトキャリア (mm)

商品コード	(a)先端幅
50-217-36	3.5

Rotatable Micro Laryngeal Forceps ◆360°rotatable

回転式マイクロ喉頭用鉗子

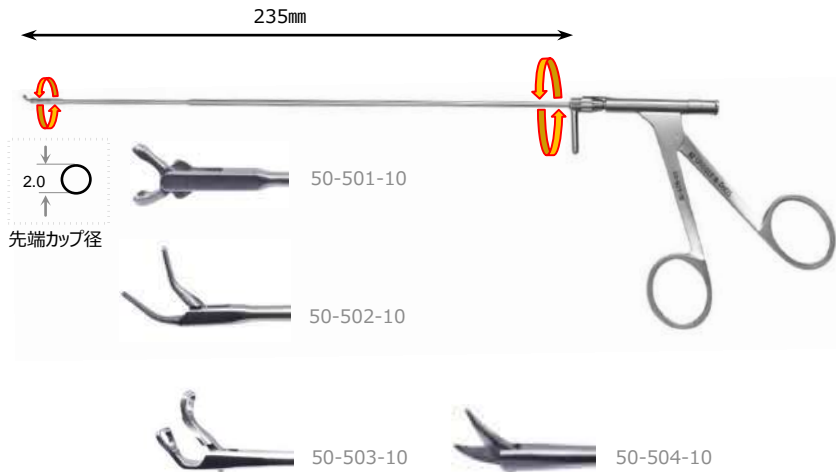

S&T 喉頭検査用マイクロ鉗子 (mm)

商品コード	規格	シャフト径
50-501-10	ラウンドカップ	2.0-3.0
50-502-10	アップカーブ	2.0-3.0
50-503-10	トライアングルアップカーブ	2.0-3.0

S&T 喉頭検査用マイクロ鉗子 (剪刀) (mm)

商品コード	規格	(a)有効長
50-504-10	アップカーブ	235

Micro Laryngeal Forceps

喉頭用マイクロ鉗子

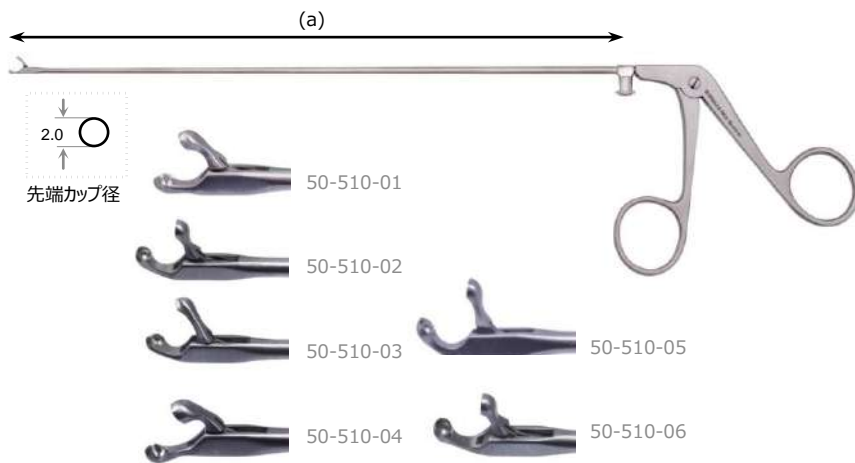

S&T 喉頭検査用マイクロ鉗子 (ラウンドカップ) (mm)

商品コード	先端形状	シャフト径	(a)有効長
50-510-01	ストレート	2.0-3.0	220
50-510-02	アップカーブ	2.0-3.0	220
50-510-03	ライトカーブ	2.0-3.0	220
50-510-04	レフトカーブ	2.0-3.0	220
50-510-05	ライトアップカーブ	2.0-3.0	220
50-510-06	レフトアップカーブ	2.5-3.0	230

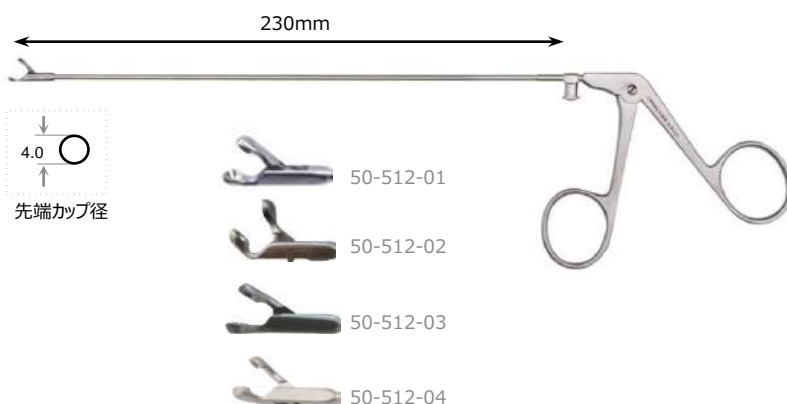

S&T 喉頭検査用マイクロ鉗子 (ラウンドカップ) (mm)

商品コード	先端形状	シャフト径
50-512-01	ストレート	2.0-3.0
50-512-02	アップカーブ	2.0-3.0
50-512-03	ライトカーブ	2.0-3.0
50-512-04	レフトカーブ	2.0-3.0

Larynx & Oral Cavity Instruments

Micro Laryngeal Forceps

喉頭用マイクロ鉗子

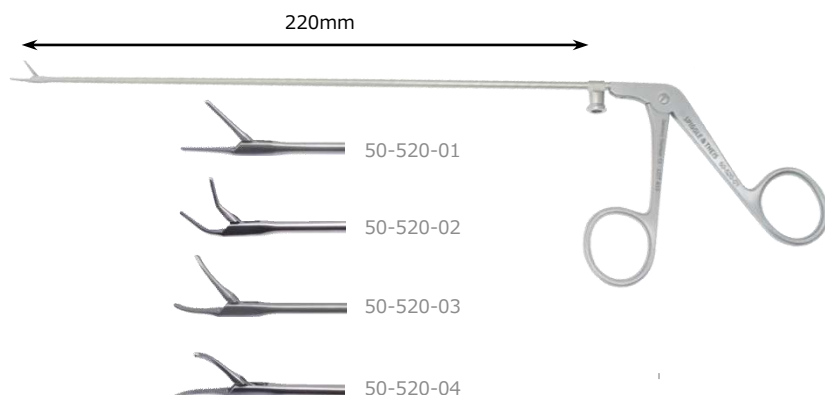

S&T 喉頭検査用マイクロ鉗子
(麦粒)

(mm)

商品コード	規格	シャフト径
50-520-01	ストレート	2.0-3.0
50-520-02	アップカーブ	2.0-3.0
50-520-03	ライトカーブ	2.0-3.0
50-520-04	レフトカーブ	2.0-3.0

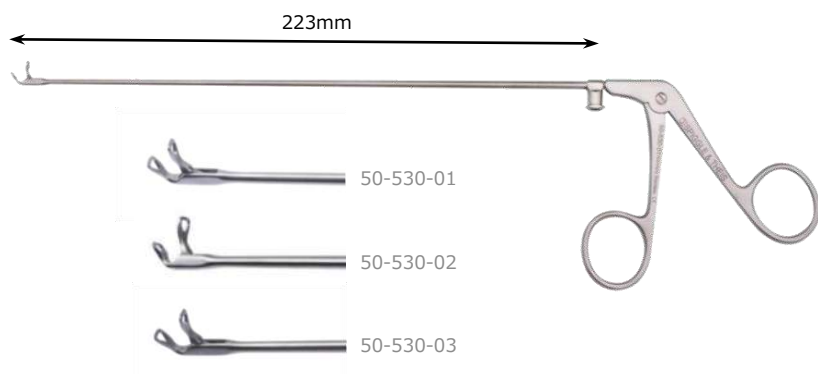

S&T 喉頭検査用マイクロ鉗子
(ハートシェイプ)

(mm)

商品コード	規格	シャフト径
50-530-01	ストレート	2.0-3.0
50-530-02	45°ライト	2.0-3.0
50-530-03	45°レフト	2.0-3.0

Micro Laryngeal Scissors

喉頭用マイクロ剪刀

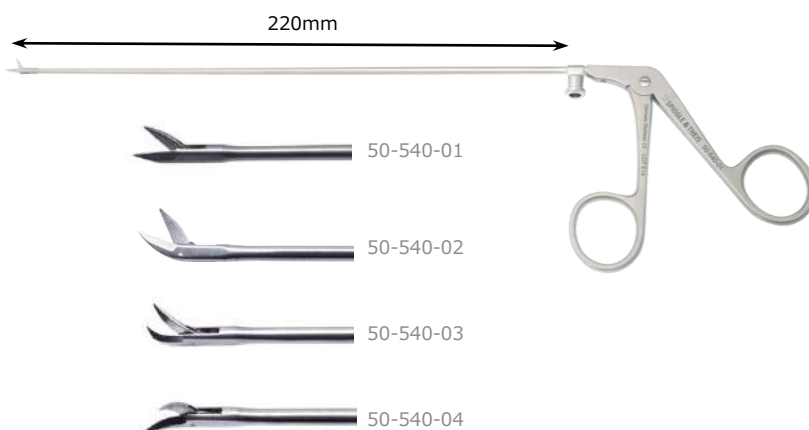

S&T 喉頭検査用マイクロ剪刀

(mm)

商品コード	規格	シャフト径
50-540-01	ストレート	2.0-3.0
50-540-02	アップカーブ	2.0-3.0
50-540-03	ライトカーブ	2.0-3.0
50-540-04	レフトカーブ	2.0-3.0

Micro Laryngeal Forceps

喉頭用マイクロ鉗子



S&T 喉頭検査用マイクロ鉗子
(ラウンドカップ)

商品コード	先端形状	シャフト径	(a)有効長 (mm)
50-550-18	ストレート	1.0-2.0	170
50-550-23	ストレート	1.0-2.0	220
50-551-18	ライトカーブ	1.0-2.0	173
50-551-23	ライトカーブ	1.0-2.0	220
50-552-18	レフトカーブ	1.0-2.0	170
50-552-23	レフトカーブ	1.0-2.0	220
50-553-18	アップカーブ	1.0-2.0	170
50-553-23	アップカーブ	1.0-2.0	230

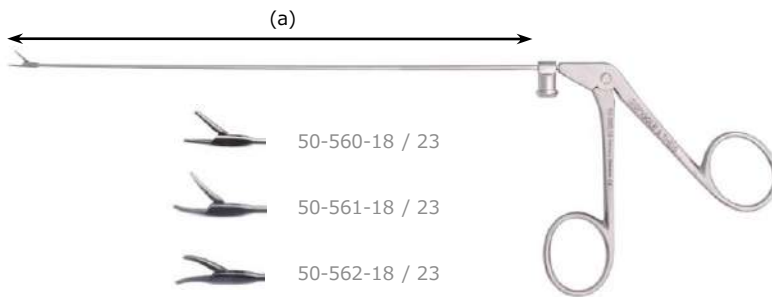

S&T 喉頭検査用マイクロ鉗子
(麦粒)

商品コード	先端形状	シャフト径	(a)有効長 (mm)
50-560-18	ストレート	1.0-2.0	170
50-560-23	ストレート	1.0-2.0	220
50-561-18	ライトカーブ	1.0-2.0	170
50-561-23	ライトカーブ	1.0-2.0	220
50-562-18	レフトカーブ	1.0-2.0	170
50-562-23	レフトカーブ	1.0-2.0	220

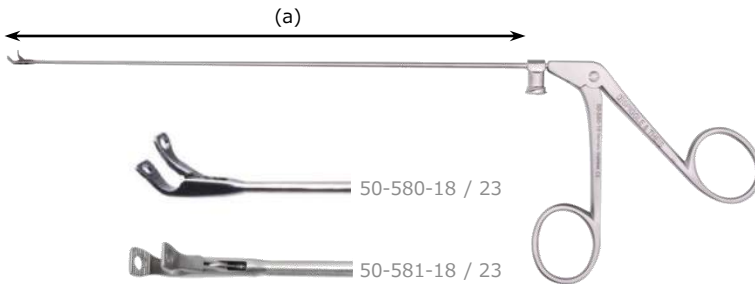

S&T 喉頭検査用マイクロ鉗子
(ハートシェイプ)

商品コード	先端形状	シャフト径	(a)有効長 (mm)
50-580-18	ライトカーブ	1.0-2.0	170
50-580-23	ライトカーブ	1.0-2.0	220
50-581-18	レフトカーブ	1.0-2.0	170
50-581-23	レフトカーブ	1.0-2.0	220

Micro Laryngeal Scissors

喉頭用マイクロ剪刀

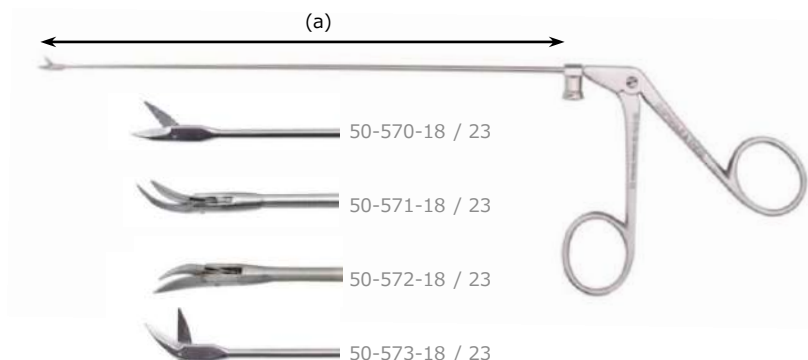

S&T 喉頭検査用マイクロ鉗子
(剪刀 小児用)

商品コード	先端形状	シャフト径	(a)有効長 (mm)
50-570-18	ストレート	1.0-2.0	170
50-570-23	ストレート	1.0-2.0	220
50-571-18	ライトカーブ	1.0-2.0	170
50-571-23	ライトカーブ	1.0-2.0	220
50-572-18	レフトカーブ	1.0-2.0	170
50-572-23	レフトカーブ	1.0-2.0	220
50-573-18	アップカーブ	1.0-2.0	170
50-573-23	アップカーブ	1.0-2.0	200

Larynx & Oral Cavity Instruments

Laryngeal Needle Holder

喉頭鏡用持針器

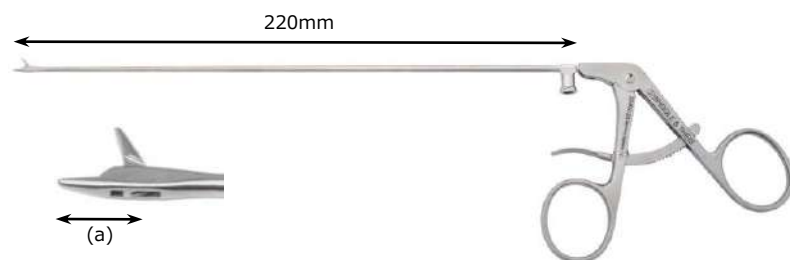

S&T 喉頭部ニードルホルダー (mm)

商品コード	シャフト径	(a)先端長
50-650-23	2.0-3.0	36

Special Instrument

スペシャル器具

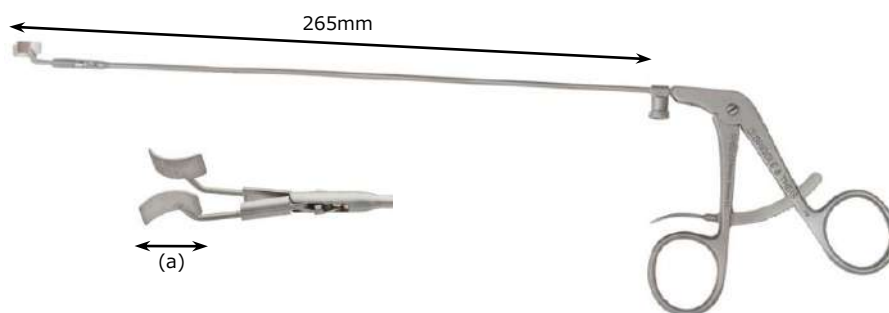

S&T 声帯スプレッター (mm)

商品コード	(a)先端長
50-652-23	8.3

本カタログに記載されている商品の薬機法上の販売名称および届出番号

S&T はさみ	医療機器製造販売届出番号 13B1X00249PP0010
S&T 挿管用喉頭鏡	医療機器製造販売届出番号 13B1X00249PP0014
S&T 喉頭用鉗子	医療機器製造販売届出番号 13B1X00249PP0015
S&T 口用鉤	医療機器製造販売届出番号 13B1X00249PP0018
S&T 拡張器	医療機器製造販売届出番号 13B1X00249PP0020
S&T 持針器	医療機器製造販売届出番号 13B1X00249PP0026



製造元 Spiggle & Theis Medizintechnik GmbH (独国)



製造販売元

ユフ精器株式会社

サージテック事業部

東京都文京区湯島2丁目31番20号(〒113-0034)
TEL: 03-3811-1001 FAX: 03-3811-1651